

**ERGONOVA**

# Organic 3

Массажное кресло

Руководство пользователя



Поздравляем с приобретением массажного кресла Ergonova Organic 3! Вы сделали важный шаг для своего здоровья и хорошего самочувствия. Чтобы пользоваться им как можно дольше, получить максимум от его функционала и избежать трудностей, пожалуйста, полностью прочитайте содержание этого руководства и при необходимости используйте его в будущем.

Мы оставляем за собой право внести изменения в конструкцию массажного кресла. Оно может быть изменено без предварительного уведомления. Рисунки, расположенные в инструкции по эксплуатации, являются справочным материалом.

Ergonova - немецкий бренд массажного оборудования первоклассного качества. С 2009 года десятки тысяч людей улучшили качество своей жизни и ощутили преимущества продукции. Отличительные особенности оборудования Ergonova - надежность и долговечность, новейший современный функционал, удобство использования и стильный дизайн.

## Содержание

### ПОДГОТОВКА К ИСПОЛЬЗОВАНИЮ

Меры предосторожности .....	3
Внешние составляющие .....	7
Внутренние составляющие .....	8

### УСТАНОВКА

Установка .....	9
-----------------	---

### МАССАЖ

Регулировка кресла перед массажем .....	13
Пульт управления .....	15
Дисплей пульта управления .....	17
Кнопки быстрого доступа .....	19
Инструкция по эксплуатации и описание функций .....	21
После массажа .....	23

УХОД ЗА КРЕСЛОМ .....	24
-----------------------	----

УСТРАНЕНИЕ НЕПОЛАДОК .....	25
----------------------------	----

ТЕХНИЧЕСКИЕ ХАРАКТЕРИСТИКИ .....	26
----------------------------------	----

# Отличительные особенности



1. Массажные ролики, встроенные в спинку кресла, совершают встроенные 3D-воздействия (разминание, постукивание, поколачивание, массаж щиацу и др.), имитирующие движение рук профессионального массажиста.
2. Функция сканирования тела и регулировка массажных роликов под рост пользователя.
3. Кнопка положения "нулевой гравитации" помогает снять напряжение с позвоночника и почувствовать настоящую невесомость.
4. Скользящий механизм позволяет ставить кресло практически вплотную к стене (5 см), что экономит пространство в вашем доме.
5. Роликовый массаж стоп в сумме с воздушно-компрессионным массажем икр позволяет снять напряжение, накопившееся за день в ногах.
6. Воздушно-компрессионный массаж ног стимулирует кровообращение и снимает усталость.
7. Воздушно-компрессионный массаж рук позволяет улучшить кровообращение и снять усталость с рук.
8. Подставка для ног выдвигается на 22 см вперед, что позволяет полноценно использовать кресло людям разного роста.
9. Удобные кнопки быстрого доступа на подлокотниках. Цветной ЖК-экран на пульте управления отображает текущий режим и область массажа.
10. Bluetooth-динамик помогает расслабиться под любимую музыку.
11. Уникальная китайская техника с прогревом поясничного отдела стимулирует кровообращение, облегчает боли в спине и улучшает пищеварение.
12. Воздушно-компрессионный массаж головы и шеи позволяет снять напряжение после тяжелого трудового дня.
13. Встроенный в подлокотник USB-порт не даст вашему смартфону разрядиться.

# ПОДГОТОВКА К ИСПОЛЬЗОВАНИЮ





## Меры предосторожности

Внимательно прочитайте «Меры предосторожности» перед использованием кресла. Они помогут Вам использовать изделие безопасно.



Перечисленные далее несчастные случаи, вызванные неправильным использованием кресла, сопровождаются значками «Осторожно» и «Внимание». Пожалуйста, не игнорируйте данную информацию и следуйте инструкциям в данном руководстве.

 <b>Осторожно</b>	Этот знак указывает на опасность для жизни.
 <b>Внимание</b>	Этот знак указывает на возможность повреждения составляющих устройства или травм.

### Расшифровка символов

	Недопустимые действия		Запрещено самостоятельно ремонтировать
	Привлечение внимания пользователя		Использование шнура питания

Пожалуйста, храните руководство в легкодоступном месте.

 <b>ОСТОРОЖНО</b>		
	<ul style="list-style-type: none"><li>• остеопороз, переломы и острые болезненные ощущения, например, растяжение связок,</li><li>• сердечные заболевания (в том числе наличие электронного кардиостимулятора и/или иных внутренних электроаппаратов),</li><li>• онкологии,</li><li>• нарушения мозгового кровообращения,</li><li>• сахарный диабет,</li><li>• искривления позвоночника,</li><li>• остеохондроз,</li><li>• беременные и недавно родившие,</li><li>• тромбоз, варикоз и кожные воспаления,</li><li>• нарушения восприятия температуры,</li><li>• солнечные ожоги, озноб, давление или физическая слабость,</li><li>• возраст старше 80 лет,</li><li>• пониженные физические, сенсорные или умственные способности.</li></ul>	Использовать устройство с осторожностью, перед использованием проконсультироваться с лечащим врачом.



## ОСТОРОЖНО

	<ul style="list-style-type: none"><li>• Не используйте устройство, если оно или Ваши руки мокрые.</li><li>• Если у Вас повышенная чувствительность к теплу, используйте кресло с осторожностью.</li><li>• Не спите во время массажа.</li><li>• Во избежание застревания не оставляйте на кресле или рядом с ним посторонние предметы.</li><li>• Убедитесь, что вокруг кресла во время регулировки положения спинки и подставки для ног нет детей или домашних животных.</li><li>• Если вы почувствовали дискомфорт, прекратите массаж и обратитесь к врачу.</li><li>• Не массируйте живот, будьте осторожны во время массажа шеи.</li><li>• Прежде, чем встать с кресла, дождитесь его полной остановки.</li><li>• Не используйте кресло вместе с другими устройствами.</li><li>• Дети и домашние животные не должны играть в массажном кресле, особенно во время массажа. Недопустимо сидеть на спинке или подлокотниках.</li><li>• Люди с нарушением двигательной функции должны пользоваться креслом под присмотром.</li><li>• Перед перемещением устройства убедитесь, что спинка и подставка для ног находятся в исходном положении.</li></ul>	Риск несчастных случаев/травм
	<ul style="list-style-type: none"><li>• Убедитесь, что вилка полностью вставлена в розетку.</li><li>• Подключите кабель питания в подходящую по напряжению и конструкции розетку.</li><li>• Всегда отключайте кресло, если не используете его. Для этого нажмите кнопку «Вкл/Выкл» на пульте управления, отключите питание и вытащите вилку из розетки.</li></ul>	Риск поражения электрическим током/пожар.
	<ul style="list-style-type: none"><li>• Не скручивайте массажные подушки и обивку при хранении;</li><li>• Используйте кресло только по его прямому назначению – для массажа. Не запускайте его без пользователя;</li><li>• Не оставляйте включенное устройство без присмотра.</li></ul>	Риск несчастного случая.
	<ul style="list-style-type: none"><li>• Не используйте кабель питания, вилку или розетку, если они имеют признаки повреждения;</li><li>• Не используйте напряжение, отличное от номинального;</li><li>• Не используйте поврежденный кабель питания, не ставьте на него тяжелые предметы, не натягивайте и не сгибайте слишком сильно;</li><li>• Не держите кабель питания рядом с отопительными и нагревательными приборами.</li></ul>	Риск поражения электрическим током/пожар.
	<ul style="list-style-type: none"><li>• Если кресло работает некорректно, сломано, облито водой, обратитесь в специализированный сервисный центр. Не допускается самостоятельный ремонт;</li><li>• Если кабель питания поврежден, не ремонтируйте его самостоятельно, обратитесь в сервисный центр;</li><li>• Во избежание поражения электрическим током не открывайте и не ремонтируйте кресло. Оно не предназначено для обслуживания пользователем;</li><li>• Проверяйте целостность обивки кресла, в случае небольших повреждений выключите его и обратитесь в сервисный центр.</li></ul>	Ремонт и обслуживание.



## ОСТОРОЖНО

	<ul style="list-style-type: none"><li>• Ставьте кресло на плоскую поверхность.</li></ul>	Во избежание падения.
	<ul style="list-style-type: none"><li>• Максимальное время сеанса массажа 20 минут. По 5 минут в каждой позиции, начиная с легкого уровня интенсивности. Более продолжительный массаж в одном положении может принести дискомфорт.</li></ul>	Во избежание неприятных ощущений в теле.
	<ul style="list-style-type: none"><li>• Перед тем, как сесть в кресло, убедитесь, что массажные ролики находятся на своем месте.</li><li>• Во избежание утери, падений и зажима между частями кресла пульт управления необходимо хранить в предназначенном для него кармане.</li><li>• Убедитесь, что выключатель находится в положении OFF перед тем, как подключить кресло к сети.</li></ul>	Для предотвращения травм.
	<ul style="list-style-type: none"><li>• Выключите кресло перед тем, как отключить его от сети.</li></ul>	Во избежание проблем при включении.
	<ul style="list-style-type: none"><li>• Убедитесь, что вилка плотно вставлена в розетку.</li></ul>	Для предотвращения короткого замыкания и риска возгорания.
	<ul style="list-style-type: none"><li>• Убедитесь, что шнур питания не поврежден, на нем нет воды и мусора.</li><li>• Убедитесь, что заземляющий контакт подключен корректно. Он не должен быть загнут или отрезан.</li></ul>	Для предотвращения эл. шока в случае утечки или повреждения.
	<ul style="list-style-type: none"><li>• Не нажимайте руками и не наступайте ногами на массажные ролики.</li><li>• Не помещайте руки между работающими массажными роликами.</li><li>• Не помещайте руки в щели между механизмами.</li><li>• Не вставляйте, не садитесь и не кладите ничего на спинку, подлокотники или подставку для ног.</li><li>• Не вставайте с кресла во время массажа.</li><li>• Не передвигайте работающее кресло.</li><li>• Не отключайте от сети работающее кресло.</li><li>• Не кладите руки или голову между подставкой для ног и полом.</li><li>• Не пользуйтесь креслом с украшением в волосах.</li><li>• Не кладите острые предметы в задние карманы, когда делаете массаж ягодиц и бедер.</li><li>• Не сидите на спинке и не давите на нее, когда кресло возвращается в исходное положение.</li><li>• Не делайте массаж на участках с поврежденной кожей или в тонкой одежде, это может вызвать болезненные ощущения.</li></ul>	Для предотвращения аварии или травм.
	<ul style="list-style-type: none"><li>• Берегите кресло от жары, влажности, острых предметов и агрессивных, горючих, взрывчатых средств.</li><li>• Запрещено пользоваться в кресле электроодеялом и другими устройствами электрообогрева.</li><li>• Берегите кресло от обогревателей и других горячих предметов.</li><li>• Не держите кресло под прямыми солнечными лучами.</li><li>• Не пользуйтесь креслом на открытом воздухе.</li></ul>	Чтобы предотвратить стирание, выцветание обивки.



## ОСТОРОЖНО

	<ul style="list-style-type: none"><li>• Не используйте и не храните кресло во влажной среде, в бассейне, ванной комнате и т.п.</li><li>• Держите кресло и пульт управления сухим.</li><li>• Не пользуйтесь креслом, когда ваше тело влажное.</li></ul>	Для предотвращения поражения эл. током.
	<ul style="list-style-type: none"><li>• Убедитесь, что кресло заземлено правильно, в противном случае возможно поражение эл. током. Если вы сомневаетесь, обратитесь к профессиональному электрику.</li><li>• Если вилка не соответствует по конструкции розетке, не меняйте ее самостоятельно, обратитесь к профессиональному электрику или в сервисный центр.</li></ul>	Для предотвращения поражения эл. током.
	<ul style="list-style-type: none"><li>• Отключите кресло от сети, прежде чем заниматься чисткой.</li><li>• Отключите кресло от сети после использования кресла.</li><li>• Отключите питание, если есть какие-либо повреждения в системе питания.</li><li>• Придерживайте розетку при отключении от сети, никогда не дергайте за шнур питания.</li></ul>	Для предотвращения поражения эл. током и возгорания.
	<ul style="list-style-type: none"><li>• Пожалуйста, выключайте питание и отключайте кресло от сети после сеанса массажа.</li><li>• Если произошло отключение электричества, немедленно отключите кресло от розетки.</li></ul>	Для предотвращения несчастных случаев и травм.

## Заземление

- Кресло оборудовано шнуром питания с приводом заземления. Вилку следует подключать в подходящий разъем, правильно установленный и соответствующий по конструкции.

## Замена предохранителя

- Если предохранитель сгорел, пожалуйста, выключите питание и отключите кресло от сети. Откройте крышку отсека предохранителя, которая находится около выключателя. Замените предохранитель таким же, как и старый, и закройте крышку. Или обратитесь к профессиональному электрику.

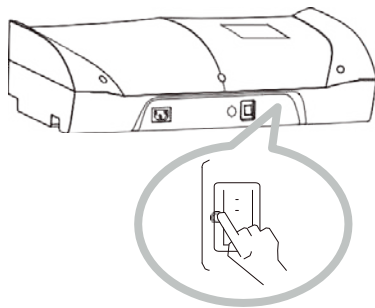

## ВНИМАНИЕ

Провод заземления не должен находиться в следующих местах:

- Газопровод: возможен взрыв или возгорание.
- Телефонный кабель и стержень громоотвода: может вызвать электрический шок и пожар во время грозы.
- Водопровод: провод заземления бесполезен там, где есть пластик.



# Внешние составляющие

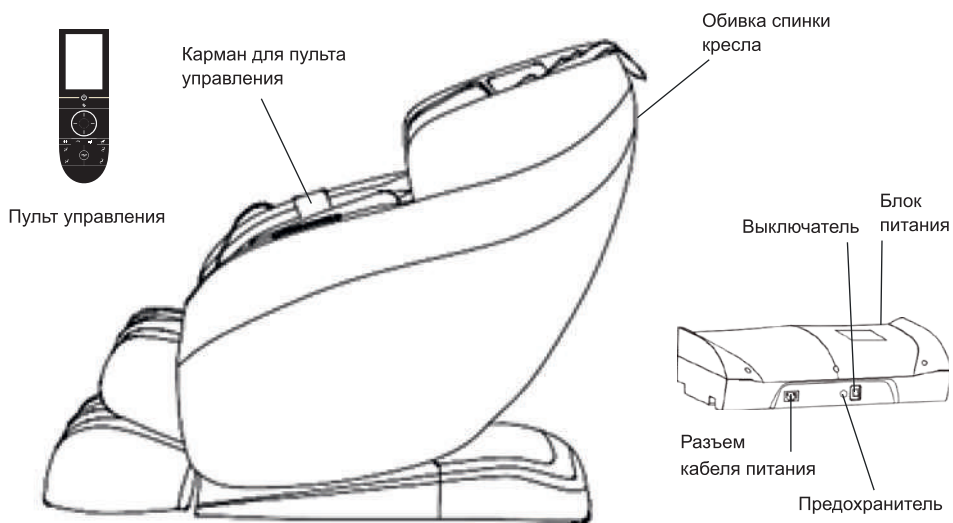
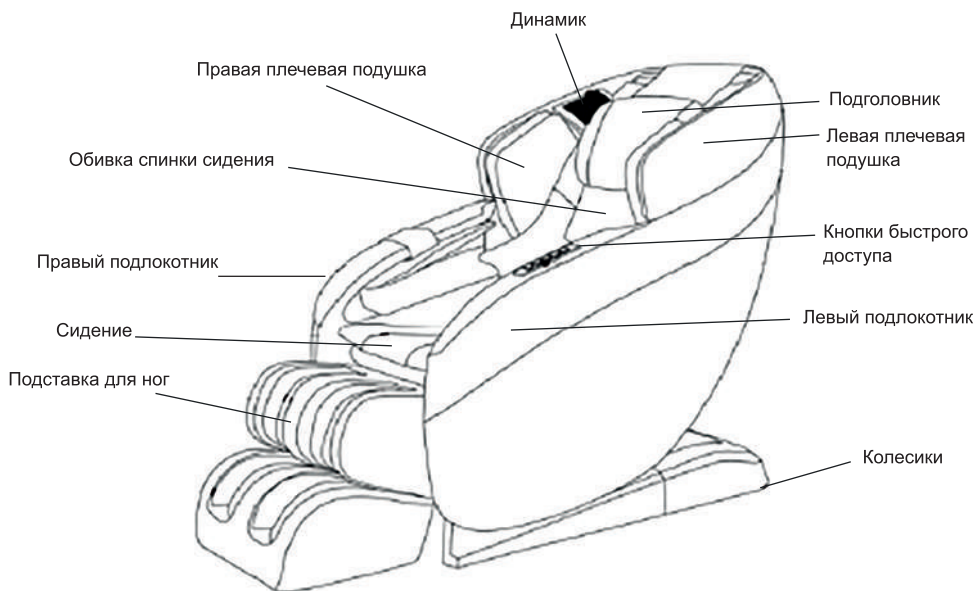

# Внутренние составляющие

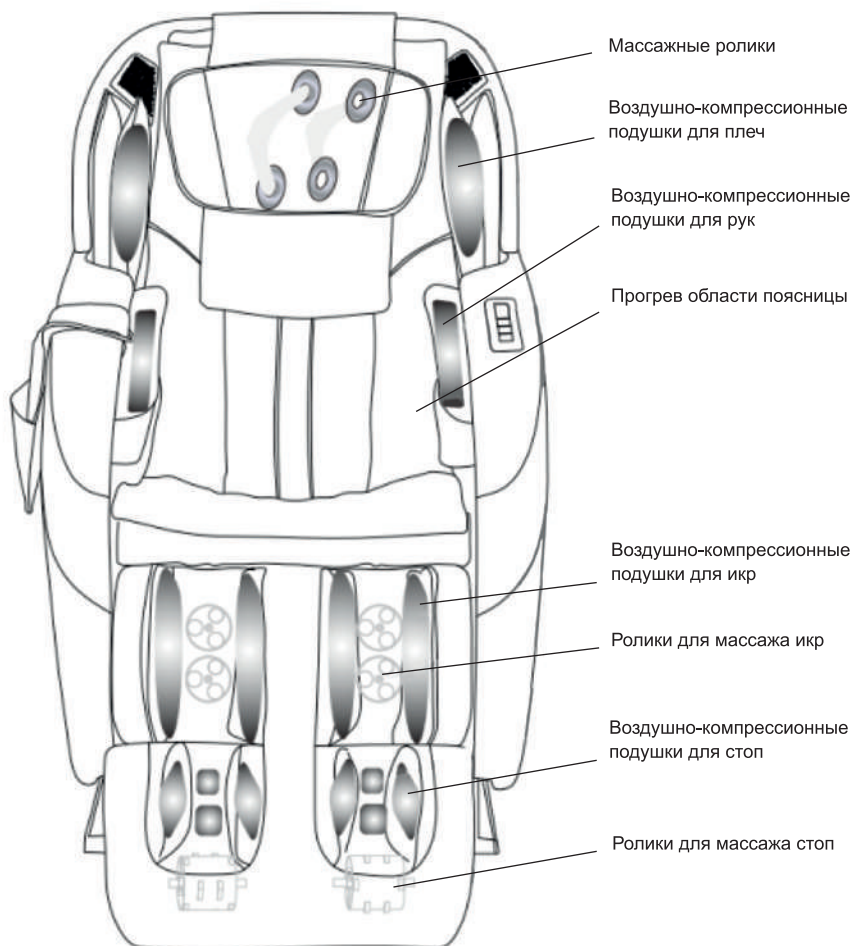

# УСТАНОВКА

## Установка (1)

### Шаг 1. Достаньте основание и комплектующие из коробки.

1. Вытащите из коробки основание и комплектующие.
2. Рекомендуется извлекать кресло вдвоем.
3. Проверьте наличие всех комплектующих по списку.

Достаньте подставку для ног из упаковки. Рекомендуется взяться обеими руками за правую и левую стороны, а затем извлечь подставку из коробки.

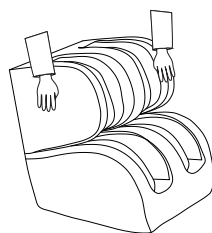

Подставка для ног

Основная часть кресла

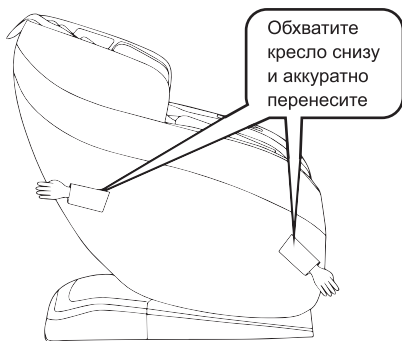

Аксессуары

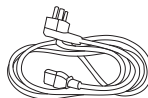

Кабель питания



Пульт управления

### Шаг 2. Карман для пульта управления

1. Поместите карман пульта управления на внешней стороне правого подлокотника.
2. Положите пульт управления в карман.

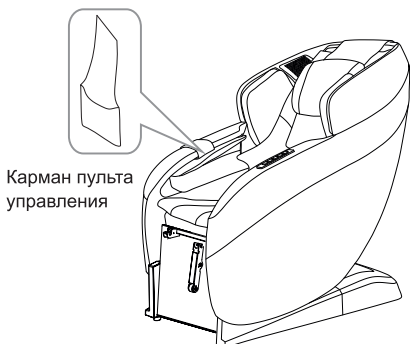

Карман пульта управления



Пульт управления

# Установка (2)

## Проверьте пространство вокруг кресла

Убедитесь, что вокруг кресла достаточно пространства для его работы.

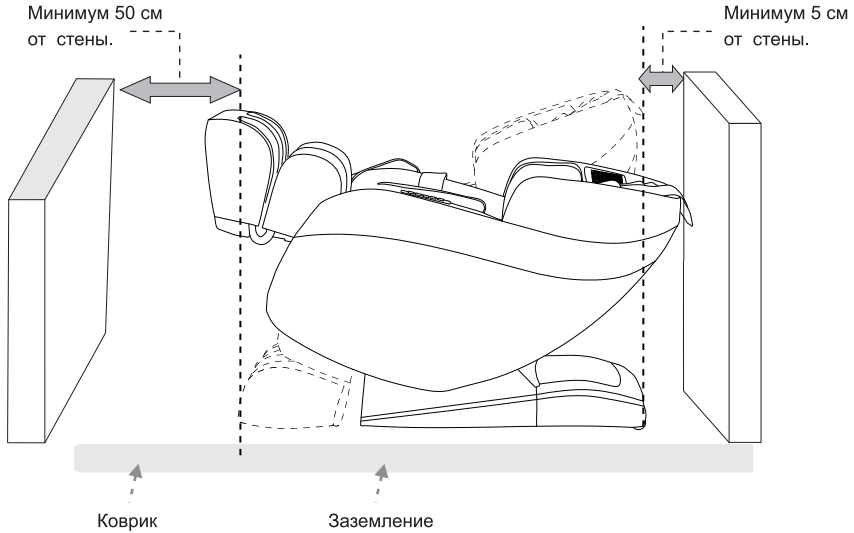

Рекомендуется устанавливать кресло на защитный коврик, чтобы избежать повреждения напольного покрытия или ковра.



### ВНИМАНИЕ

- Во избежание поражения электрическим током не используйте кресло в помещениях с повышенной влажностью (бассейн, ванная комната).
- Во избежание падения устанавливайте массажное кресло на ровной поверхности.
- Во избежание возгорания не подвергайте массажное кресло воздействию прямых солнечных лучей или нагревательных приборов.

# Установка (3)

## Шаг 3. Сборка подставки для ног

- Поставьте подставку для ног рядом с креслом впереди сиденья.
- Вставьте провода в разъем.
- Вставьте воздушную трубку, расположенную в подножке, в штуцер, расположенный в крышке двигателя.
- Вставьте вал вращения на подножке в соответствующие отверстия в сиденье.
- Плотно закрутите болты.
- С помощью липучек соедините подставку для ног с обивкой сиденья.

**ВНИМАНИЕ:** Убедитесь, что воздушная трубка и провода не скручены между собой.

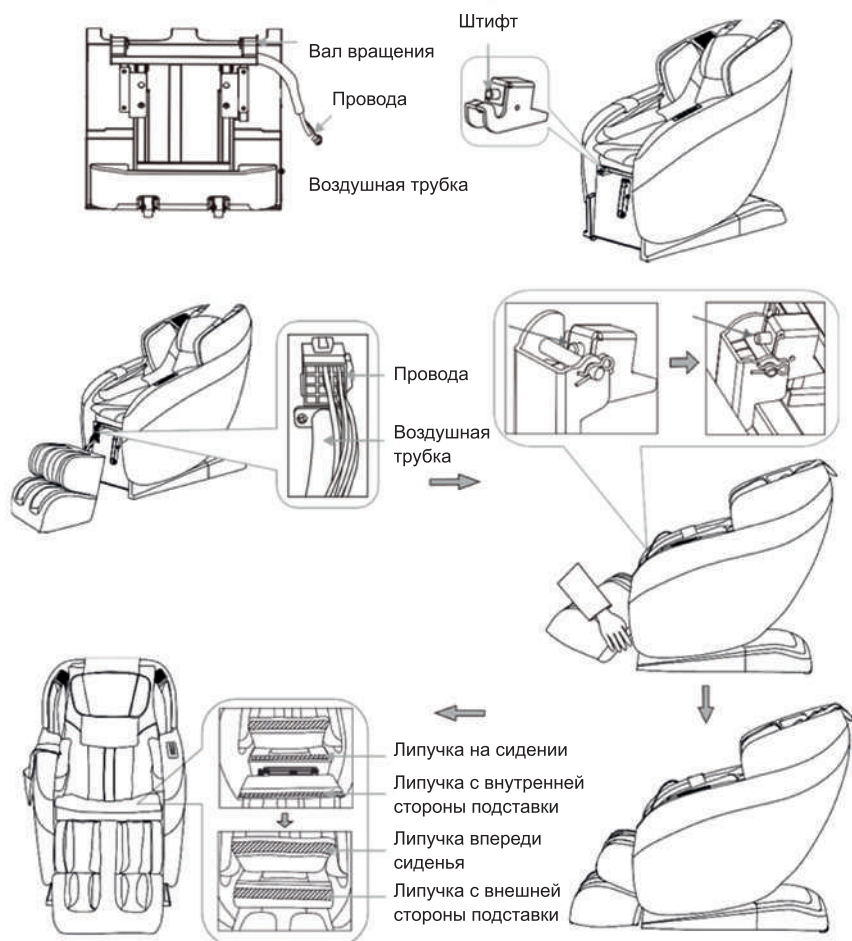

# Установка (4)

## Шаг 4. После сборки

- Вставьте кабель питания в разъем, как показано на рисунке.
- Вставьте вилку кабеля питания в розетку.
- Включите тумблер питания (Тумблер должен быть в положении «I»).
- Используйте пульт управления для выбора массажной программы и установления необходимых настроек.

**ВНИМАНИЕ:** Прежде, чем вставить вилку в розетку, убедитесь, что тумблер питания выключен (положение «O»).

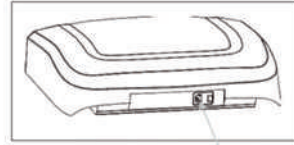

Вставьте кабель питания в разъем. Блок питания

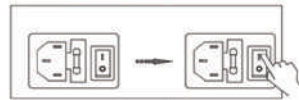

Пульт управления

# МАССАЖ

## Регулировка кресла перед массажем

### Пространство



Не используйте массажное кресло в местах с повышенной влажностью, вблизи бассейнов, ванных комнат, во избежание поражения током.



Не используйте массажное кресло под прямыми солнечными лучами или рядом с отопительными приборами.



Используйте массажное кресло на ровной поверхности во избежание его падения.

#### • Осмотрите пространство вокруг кресла

Убедитесь, что рядом с креслом нет людей, домашних животных и посторонних предметов, чтобы спинка и подставка для ног раскладывались беспрепятственно.

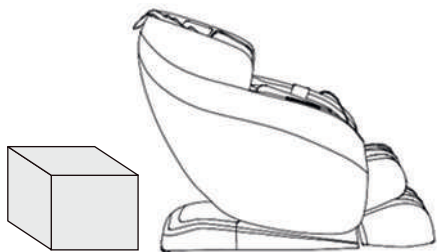

#### • Проверьте кабель питания и розетку

1. Своевременно протирайте кабель от пыли (используйте сухую тряпку).
2. Не используйте поврежденный, порванный, спутанный или перегнутый кабель.

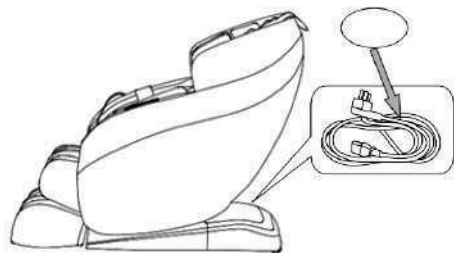

### Свободное место

#### • Необходимое свободное место

Минимум 5 см от стены.

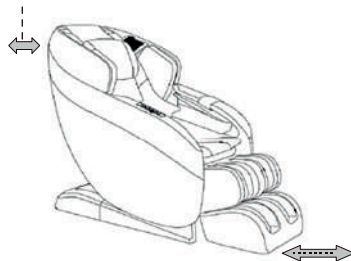

Минимум 50 см спереди

#### • Осмотритесь вокруг

Перед тем как разложить спинку и подставку для ног:

1. Убедитесь, что рядом с креслом нет никого и ничего лишнего
2. Убедитесь, что достаточно свободного места

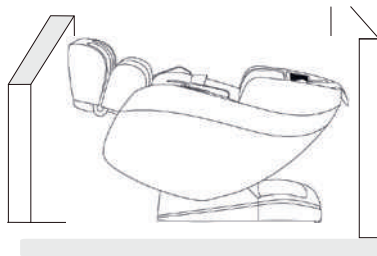
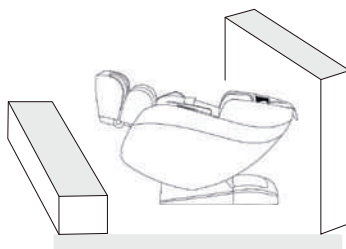

## Перемещение кресла



### ВНИМАНИЕ

Во избежание несчастных случаев не передвигайте массажное кресло, когда оно работает.

### Как перемещать

- Сверните провода и положите их на сиденье, чтобы не повредить во время перемещения.
- Если вы уронили кресло, внутренние элементы могут быть повреждены.
- Не катайте кресло по деревянному или другому легко повреждаемому покрытию. Для перемещения кресла необходимо не менее двух человек.

Убедитесь, что питание выключено и шнур питания не касается пола (при перемещении важно держать кресло вертикально, чтобы избежать удара спинки об пол).

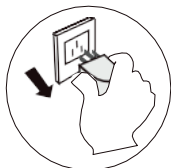

### Совет

Поднимите кресло за подставку для ног, чтобы перенести вес на колесики. Затем толкните кресло до нужного места и поставьте его на пол.



Не более 40°

Колесики

**ВНИМАНИЕ:** Передвигайте кресло с поднятой подставкой для ног (см. рисунок выше). Не переносите кресло за подлокотники.

## Настройка кресла

### Перед настройкой

- Прежде, чем сесть в кресло, убедитесь, что массажные ролики находятся в правильном положении, чтобы избежать дискомфорта при посадке и их повреждения.
- Сканирование тела определит положение акупунктурных точек. Если массажные ролики не могут определить положение акупунктурных точек, будет установлено среднее положение.



### Правильное положение:

Спина прилегает к спинке, голова прилегает к подушке. После сканирования пульт управления издает звуковой сигнал. При помощи стрелок «вверх» и «вниз» пользователь может вручную отрегулировать уровень плеч под свои параметры.



- В случае, если сканирование определит неверно положение акупунктурных точек, Вы не получите полноценный массаж.



### Совет

При недостаточной интенсивности массажа уберите дополнительную подушку.

Так как кресло достаточно тяжелое, оно может повредить пол в процессе долгой работы. Постелите защитный коврик или другое мягкое покрытие.

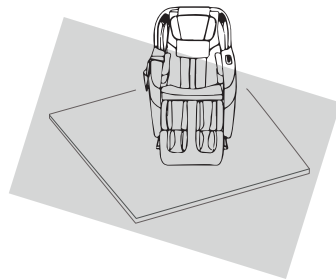



# Пульт управления





1. Чтобы включить массажное кресло, нажмите кнопку ON/OFF. Нажмите «Меню» или «Авто» для выбора режима массажа. Для того, чтобы выключить кресло во время массажа, нажмите кнопку ON/OFF, после чего подставка для ног вернется в исходное положение (нижнее), спинка примет вертикальное положение, экран пульта выключится через 6-10 секунд.



2. Нажатие кнопки запускает программы автоматического режима. На выбор представлено 3 программы: Свежесть, Облегчение, Растяжка. Каждая программа рассчитана на 20 минут.



3. Нажмите, чтобы выбрать область воздушно-компрессионного массажа: все тело, верхняя часть, нижняя часть, выключить.

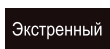

4. Нажатие кнопки останавливает все функции кресла. В режиме «Экстренный» доступна только кнопка выключения.

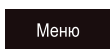

5. Нажатие кнопки открывает меню настроек, где Вы сможете выбрать дополнительные функции массажного кресла.



6. Нажмите, чтобы выбрать режим массажа: Разминание, Постукивание, Растирание, Разминка, Шицу.



7. Нажмите, чтобы включить подогрев поясницы. Кнопка подсвечивается красным, когда подогрев включен. При выключении подсветка исчезает.



8. В ручном режиме позволяет выбрать область массажа: все тело, часть тела, точечный.



9. Джойстик управления имеет 4 кнопки: Вверх, Вниз, Вправо, Влево. В интерфейсе «Меню» это кнопки навигации. Вы можете нажимать Вверх/Вниз и Вправо/Влево для быстрого выбора программ в меню. Дополнительно кнопки Вверх/Вниз могут использоваться для ручной регулировки при сканировании тела или точечного массажа.



10. Используйте эту кнопку, чтобы подтвердить выбор и перейти на следующий уровень меню.



11. В ручном режиме программ поколачивания, постукивания и шицу можно выбрать радиус движения массажных роликов: малый, средний, большой.



12. Нажатие этой кнопки позволяет выбрать уровень интенсивности воздушно-компрессионного массажа от 1 до 5.



13. В ручном режиме массажа нажатием этой кнопки можно изменить скорость массажа. 5 скоростных режимов.



14. Нажмите эту кнопку для регулировки скорости массажных роликов между режимами: быстрый, медленный и выключение.



15. Удерживайте эту кнопку, чтобы поднять подставку для ног на нужную высоту. Отпустите кнопку, когда достигнете желаемой высоты.



16. Удерживайте эту кнопку, чтобы опустить подставку для ног на нужную высоту. Отпустите кнопку, когда достигнете желаемой высоты.



17. Удерживайте эту кнопку, чтобы переместить спинку в сидячее положение и опустить подставку для ног. Отпустите кнопку, чтобы зафиксировать выбранную позицию.



18. Удерживайте эту кнопку, чтобы откинуть спинку и поднять подставку для ног. Отпустите кнопку, чтобы зафиксировать выбранную позицию.



19. Нулевая гравитация. Нажмите эту кнопку, чтобы перейти в положение невесомости. Ваше кресло само отрегулируется, а затем остановится. Если вы хотите вернуться в положение по умолчанию, просто нажмите на кнопку повторно. Функция отображается на главном экране.

# Дисплей пульта управления

## Главный экран

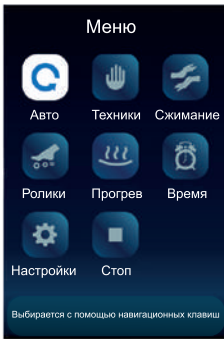

Нажмите кнопку «Вкл/Выкл», после чего раздастся короткий сигнал. Вначале отобразится загрузочный экран, а через 2-3 секунды – главный экран. На главном экране отображаются: область массажа, режим, таймер обратного отсчета, подогрев и т.д. Информация будет меняться в зависимости от выбранной программы.

Выберите «Меню», чтобы посмотреть экран состояния кресла. Повторное нажатие вернет на главный экран.

### Массажные функции

- Разминание
- Постукивание
- Шиatsu
- Нулевая гравитация
- Растирание
- Остаток времени массажа
- Интенсивность сжимающих подушек (5 уровней)
- Скорость (5 уровней)
- Радиус массажных роликов (малый, средний, большой)

## Экран состояния кресла

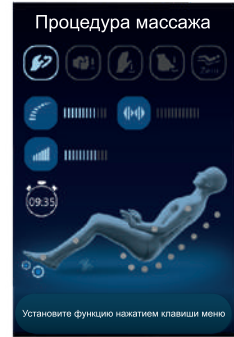

Область массажа

## Экран меню



Нажмите кнопку «Меню», чтобы перейти к настройкам. Повторное нажатие кнопки вернет на главный экран.

- Бодрящий
- Сжатие ног

**Автоматический:** После включения кресла на экране будет подсвечиваться значок «Авто». Нажмите ОК для выбора программы автоматического режима. 7 массажных программ: Тонус, Облегчение, Растяжка, Медитация, Свежесть, Спокойный, Особый. На выбор представлено 2 программы особого массажа. Для выбора нажмите ОК.



**Ручной:** Нажмите кнопку «Меню» на пульте управления и выберите «Техники», чтобы изменить настройки ручного режима. Нажмите ОК. В ручном режиме можно изменить 4 параметра: Режим, Позиция, Ширина, Скорость. С помощью кнопок «Вверх» и «Вниз» выберите необходимый параметр и нажмите ОК. Массажные приемы: растяжение, поколачивание, постукивание, растяжение и поколачивание, шиatsu. Область массажа: тело полностью, часть тела, точечный. Радиус: большой, средний, малый. Скорость: 1-5.

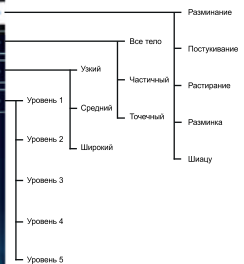
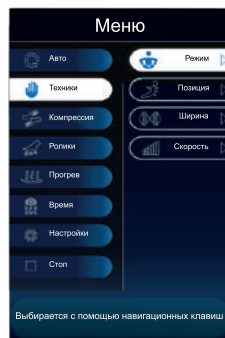

# Дисплей пульта управления

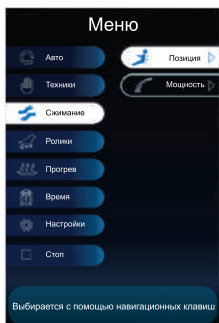

**Воздушно-компрессионный массаж:** Выберите «Сжимание» и нажмите ОК для изменения настроек воздушно-компрессионного массажа. Можно изменить **Позицию** и **Мощность**. Выберите настройку и нажмите ОК, чтобы перейти в ее меню. Область массажа: тело полностью, часть тела, точечный. Мощность: 1-5.



**Массажные ролики для стоп:** Выберите «Ролики» и нажмите ОК для изменения настроек роликов для стоп. Затем выберите необходимую настройку: Быстро, Медленно, Отключить.

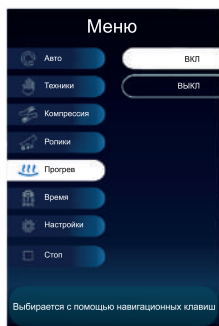
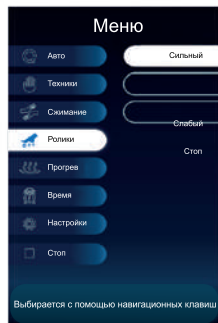

**Прогрев:** Нажмите меню и выберите «Прогрев». Нажмите ОК для настройки прогрева: включить (ВКЛ) или выключить (ВЫКЛ).



**Время массажа:** Выберите «Время», чтобы перейти к настройкам времени массажа: 10, 20 и 30 минут. По умолчанию установленное время – 20 минут, после чего массажное кресло автоматически выключается.

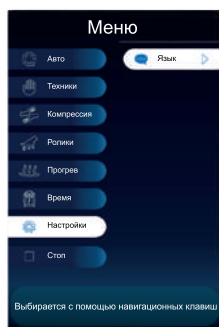
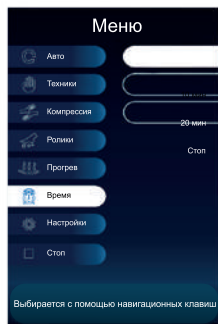

**Настройки:** Выберите «Настройки» и нажмите ОК для изменения параметров. В меню «Язык» выберите один из трех языков.



**Настройки:** Нажмите ОК в меню «Стоп», после чего массаж приостановится и выключится подогрев. Нажмите на кнопку «Меню» для возврата на главный экран.

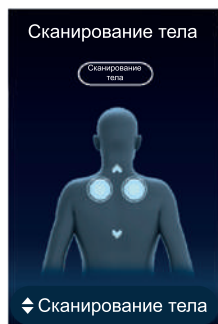

После выключения питания массажное кресло начнет сканирование тела. Процесс будет отображаться на экране. После сканирования 5 раз с интервалом в секунду прозвучит звуковой сигнал, а массажные ролики будут находиться на уровне плеч. При помощи стрелок «Вверх» и «Вниз» пользователь может вручную отрегулировать уровень плеч под свои параметры. Процесс будет также отображен на экране. Время массажа по умолчанию занимает 20 минут, после чего кресло автоматически выключается и возвращается в исходное положение.

# Кнопки быстрого доступа



# Кнопки быстрого доступа



1. Нажатие кнопки включает или выключает кресло.



2. Когда кресло включено, нажмите на кнопку и выберите одну из трех программ: Тонус, Облегчение, Растяжка.



3. Нажатие кнопки опускает кресло в положение «нулевой гравитации». Повторное нажатие возвращает кресло в исходное положение.



4. Удерживайте эту кнопку, чтобы переместить спинку в сидячее положение и опустить подставку для ног. Отпустите кнопку, чтобы зафиксировать выбранную вами позицию.



4. Удерживайте эту кнопку, чтобы опустить спинку и поднять подставку для ног. Отпустите кнопку, чтобы зафиксировать выбранную вами позицию.

# Инструкция по эксплуатации и описание функций



## Шаг 1. Включите питание

- Вставьте конец кабеля в разъем «А».
- Вставьте кабель в розетку.
- Включите выключатель.
- Нажмите кнопку «Вкл/Выкл» на пульте управления. При правильном включении должен раздаваться короткий сигнал и загореться экран.

## Шаг 2. Начните массаж

- Выберите необходимую программу и начните массаж. См. «Пульт управления» для получения подробной информации.
- После завершения выбранной программы кресло вернется в исходное положение. На экране появится надпись «Выключение», и через пару секунд кресло выключится.



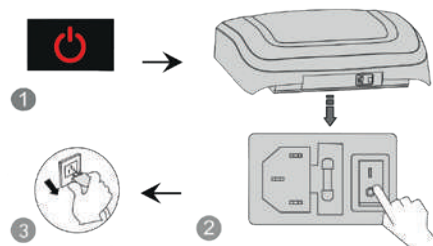

Пульт управления



## Шаг 3. Выключите питание

- Если кресло включено, нажмите кнопку «Вкл/Выкл» на пульте управления, чтобы завершить работу.
- После того, как массажные ролики вернуться в исходное положение, выключите питание.
- Вытащите кабель из розетки.

 <p><b>ОСТОРОЖНО</b></p>	<ol style="list-style-type: none"><li>1. Если Вы обнаружили какие-либо повреждения обшивки кресла, обратитесь в сервисный центр и немедленно прекратите использование массажного кресла.</li><li>2. Перед использованием убедитесь, что кресло находится в исходном положении.</li><li>3. Используйте только рекомендуемое напряжение.</li></ol>	 <p><b>ВНИМАНИЕ</b></p>	<ol style="list-style-type: none"><li>1. Прежде, чем сесть в кресло, убедитесь, что рядом с подлокотниками, подставкой для ног и спинкой нет посторонних предметов.</li><li>2. Перед использованием убедитесь, что кресло находится в исходном положении.</li><li>3. Не вставайте с кресла во время массажа.</li></ol>
---	--	--	--

• **Поднятие подставки для ног**

Нажмите и удерживайте для поднятия подставки для ног; отпустите кнопку для остановки.



• **Опускание подставки для ног**

Нажмите и удерживайте для опускания подставки для ног; отпустите кнопку для остановки.



• **Поднятие подставки для ног и опускание спинки**

Нажмите и удерживайте для поднятия подставки для ног и опускания спинки; отпустите кнопку для остановки.



• **Поднятие спинки и опускание подставки для ног**

Нажмите и удерживайте для поднятия спинки и опускания подставки для ног; отпустите кнопку для остановки.



• **Положение «Нулевой гравитации»**

Нажатие кнопки автоматически опускает спинку и поднимает подставку для ног до положения нулевой гравитации. Повторное нажатие кнопки останавливает кресло в текущем положении.



• **Выдвижение подставки для ног**

Подставка для ног может выдвигаться на 16 см вперед, что позволяет полноценно использовать кресло людям разного роста.

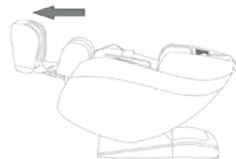

• **Массаж рук**

Воздушно-компрессионный массаж рук представляет собой последовательное надувание и сдувание воздушных подушек.

Положите руку в подушку, когда она в сдутom состоянии, после чего начните массаж.

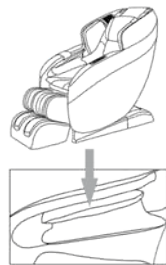

• **Массаж плеч**

Воздушные подушки воздействуют на плечи с обеих сторон, улучшая циркуляцию крови в плечевой зоне и снимая усталость.

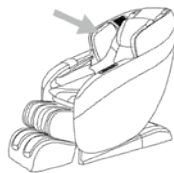

• **Массаж стоп**

Массажные ролики движутся по окружности вокруг стоп, а воздушные подушки сжимают Ваши икры. Помимо снятия усталости массаж стоп укрепляет иммунитет и улучшает кровообращение.



1. Убедитесь, что рядом с креслом нет людей, домашних животных или каких-либо предметов. При поднятии спинки следите, чтобы не произошло защемления частей тела или одежды.
2. Во время регулировки подставки для ног не вставайте с кресла и не препятствуйте ее движению во избежание получения травм и повреждения составляющих кресла.
3. Для получения более подробной информации перечитайте данное руководство.



# После массажа

## Завершение работы кресла

1. Убедитесь, что рядом с креслом нет людей, животных и посторонних предметов.

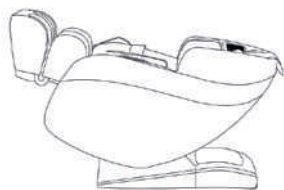

2. С помощью кнопки на пульте управления верните кресло в исходное положение (или нажмите кнопку «Вкл/Выкл», после чего кресло автоматически вернется в исходное состояние).

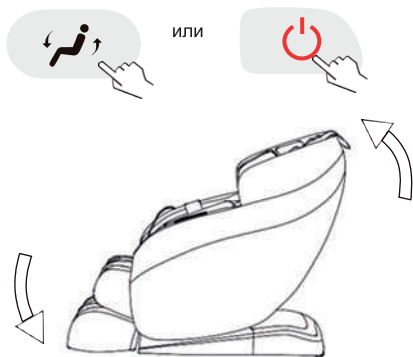

3. После отключения положите пульт управления в карман для хранения, расположенный в левом подлокотнике.

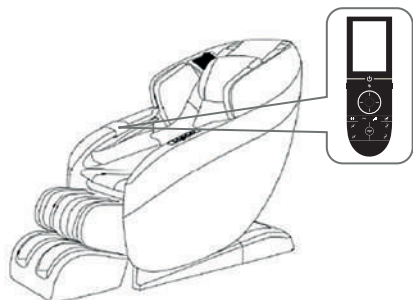

4. Выключите выключатель.

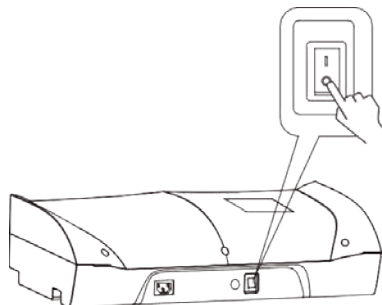

5. Вытащите кабель питания из розетки. (Внимание: тяните за вилку, а не за кабель)

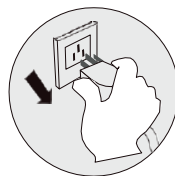

6. Проводите чистку кресла при необходимости.



### ВНИМАНИЕ

- Всегда отключайте кресло после использования.
- Во избежание поражения электрическим током и травм после использования вытаскивайте кабель питания из розетки. Не допускайте попадания влаги и пыли на выключатель и разъемы.

# УХОД ЗА КРЕСЛОМ

## Искусственная кожа

### • Основной уход

Протрите кожу мягкой сухой тканью.  
Не допускается использование химических очистителей, бензина или спирта.



### • При сильных загрязнениях

1. Поместите мягкую ткань в 3-5% раствор моющего средства. Отожмите ткань и протрите кресло.
2. Прополощите ткань в воде, отожмите и протрите поверхность снова, чтобы удалить остатки моющего средства.



3. Протрите кожу мягкой сухой тканью.
4. Дайте высохнуть естественным путем.

## Обивка

1. Смочите мягкий кусок ткани в теплой воде с нейтральным чистящим средством. Выжмите ткань и протрите обивку. Не допускается использование химических очистителей, бензина и спирта.
2. С помощью щетки пройдитесь по загрязненным местам (не давите сильно, чтобы не повредить ткань).
3. Прополощите ткань в чистой воде, отожмите и протрите поверхность снова.
4. Дайте высохнуть естественным путем.



## Пластиковые части

1. Смочите мягкий кусок ткани в теплой воде с нейтральным чистящим средством. Выжмите ткань и протрите пластиковые детали.
2. Прополощите ткань в чистой воде, отожмите и протрите поверхность снова.
3. Дайте высохнуть естественным путем.

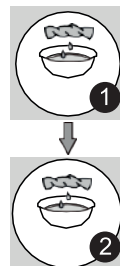

## Пульт управления

1. Смочите мягкий кусок ткани в чистой воде. Выжмите ткань и протрите пульт управления.
  2. Дайте пулту высохнуть естественным путем.
- Не допускается использование химических очистителей, бензина и спирта.

Пульт управления



### ВНИМАНИЕ

- Вытащите кабель питания из розетки перед чисткой.
- Не беритесь за кабель влажными руками.
- В противном случае возможно поражение электрическим током или возгорание устройства.

# УСТРАНЕНИЕ НЕПОЛАДОК

Проблема	Возможная причина	Решение
Массажное кресло не работает.	Не включен пульт управления.	Нажмите кнопку включения на пульте управления.
	Не выбран режим массажа.	Выберите необходимый режим.
	Возможно отошли контакты.	Убедитесь, что все контакты на своих местах.
	Возможно кабель или розетка повреждены.	Обратитесь к производителю или в сервисный центр для замены или ремонта.
	Перегорел предохранитель.	Замените перегоревший предохранитель.
Проблемы с подачей электроэнергии.	Обратитесь к специалисту для проверки и дальнейшего ремонта.	
Непонятные звуки при работе кресла.	Шум работающих механизмов, мотора или воздушных подушек.	Не требует устранения.
Левый и правый массажные ролики имеют разную высоту.	Левый и правый ролики двигаются асинхронно.	Не требует устранения.
Звуки становятся громче во время работы кресла.	Кресло работает в течение длительного времени.	Отключите питание. Дайте креслу остыть в течение 1,5 ч, после чего Вы сможете его снова использовать.
	Комплекующие кресла пришли в негодность.	Нормальное явление. Пожалуйста, обратитесь к производителю или в сервисный центр за заменой и ремонтом.
Массажное кресло останавливается или прерывает работу.	Внезапное отключение питания.	Проверьте соединения и включите питание.
	Кресло работает в течение длительного времени.	Отключите питание. Дайте креслу остыть в течение 1,5 ч, после чего Вы сможете его снова использовать.
Кресло не может вернуться в исходное положение.	Кресло работало в течение длительного времени.	Обратитесь к производителю или в сервисный центр для замены или ремонта.
Греется кабель или вилка питания.	Кресло работает в течение длительного времени.	Отключите питание. Дайте креслу остыть в течение 1,5 ч, после чего Вы сможете его снова использовать.
	Другие причины.	Прекратите использование устройства, обратитесь к специалисту для проверки и последующего ремонта.

ВНИМАНИЕ: Если проблема не устранилась, отключите питание и обратитесь в сервисный центр.

# ТЕХНИЧЕСКИЕ ХАРАКТЕРИСТИКИ

Наименование	Массажное кресло
Модель	Organic 3
Номинальное напряжение	120 В ~ 60 Гц 220 В ~ 50/60 Гц 240 В ~ 50 Гц
Мощность	180 Вт
Масса нетто/брутто	84/100.5 кг
Размер	116x77x120 см (ДxШxВ)

## УТИЛИЗАЦИЯ



Данная маркировка указывает на то, что массажное кресло должно быть утилизировано вместе с другими бытовыми отходами. Для того, чтобы предотвратить нанесение ущерба окружающей среде или здоровью людей, следует произвести утилизацию в виде повторного использования (вторсырье). За дополнительной информацией по утилизации вы можете обратиться в точку продажи.

Дата производства: смотреть на устройстве.

Сделано в Китае

Генеральный импортер в России:  
ООО «Макс Концепт», ОГРН 1147453008532  
109518, Москва, ул. Гайвороновская, д. 4, стр.1

Представительство в ТЦ «Мега Белая Дача»:  
1-й Покровский пр-д, д. 5, г. Котельники, люберецкий р-н,  
Московская область  
Телефон: 8-800-700-14-29

Info@ergonova.ru

www.ergonova.ru

Полный перечень представительств: <http://ergonova.ru/about/stores>  
Все авторские права на тексты и изображения принадлежат Ergonova GmbH и могут использоваться только с согласия правообладателя

Авторское право © 2012 г.

Ergonova GmbH

Все права защищены



# ERGONOVA



**EAC**

Designed by Ergonova Germany

[www.ergonova.ru](http://www.ergonova.ru)

